



E.H. WACHS®

Superior Equipment. Complete Support.™

LCSF

Низкопрофильный труборез с разъемной рамой LCSF

Низкопрофильный труборез с разъемной рамой это мобильное устройство с фиксацией по внешнему диаметру для резки труб и снятия фаски. С помощью этой легкой и точной машины достигаются высокие результаты резки и обработки кромок, которые ранее были возможны только на стационарных станках. Конструкция трубореза отличается высокой прочностью. Труборезы LCSF могут иметь либо электрический, пневматический или гидравлический привод. Данные машины оптимальны при условиях ограниченного пространства.

Особенности трубореза с разъемной рамой :

- для крепления на наружный диаметр трубы рама машины может быстро разъединяться.
- аксессуары доступны в различных размерах и обладают модульной взаимозаменяемостью.
- трубы с любыми толщинами стенки могут быть разрезаны с обработкой кромки. Материалы: углеродистая сталь и сплавы: Hastelloy™, Inconel™
- для максимальной стабильности система зажимов состоит из интегрированных вставок с широкими опорами.

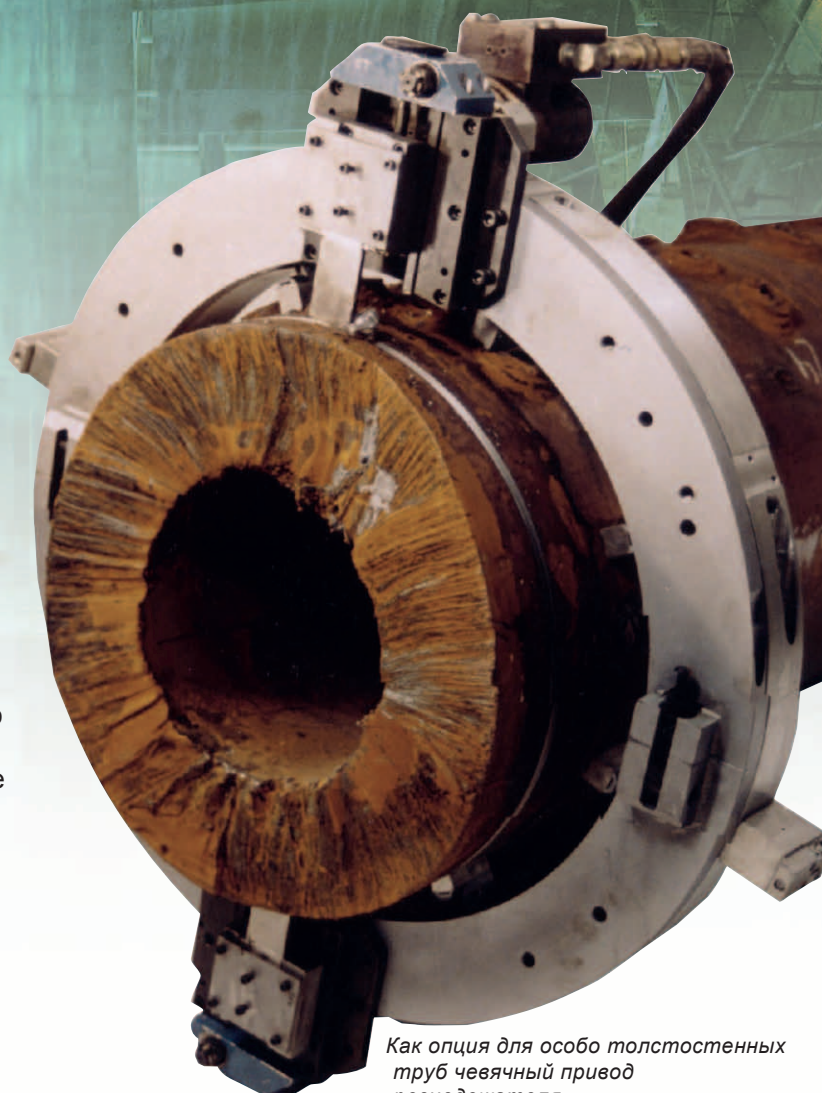

Как опция для особо толстостенных труб чевячный привод резцедежателя.

- система подачи резца гарантирует простую эксплуатацию и точный, контролируемый рез.
- низкий коэффициент трения гарантирует максимальную стабильность и увеличенный срок службы аппарата.
- Полностью закрытая система подшипников и шестерней обеспечивает высокую надежность машины.



Как опция "перекидной мостик" для толстостенных труб. Разделка кромок.

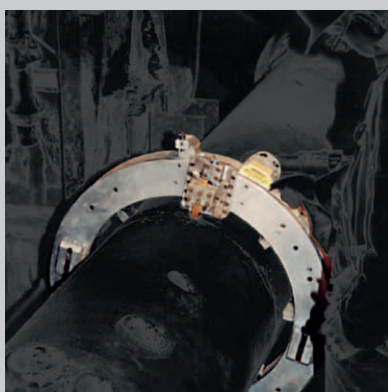

Все труборезы являются переносными и эксплуатируются в любых условиях .

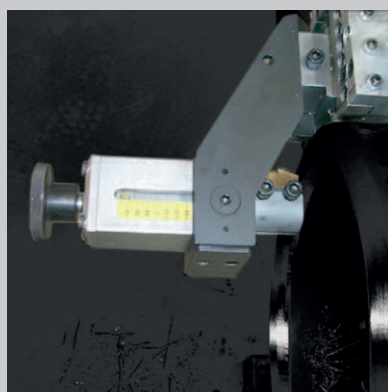

Внутренняя разделка кромки. Подходит для всех моделей. Надежное крепление.



14 типоразмеров машин для труб от 2 до 48 дюймов.

Низкопрофильный труборез с разъёмной рамой (LCSF)

Технические характеристики

Скорость перемещения инструмента:	18 м/мин (60 ft/Min)
Привод:	пнеumo-, гидро- или электропривод
Требования к пневмосистеме:	1,7 м³/мин при 6,2 бар (65 ft³/Min bei 90 psi)
Требования к гидравлической системе:	20 - 55 л/мин зависит от скорости 31 л/мин при 104 бар (8 Gallonen/Min bei 1500 psi)
Подача резца:	звездообразное колесо
Скорость подачи резца:	0,066 мм (0.0026 inch) на один триггер
Поверхность:	твёрдое хромирование
Упаковка:	прочный переносной ящик

Радиальные и осевые размеры

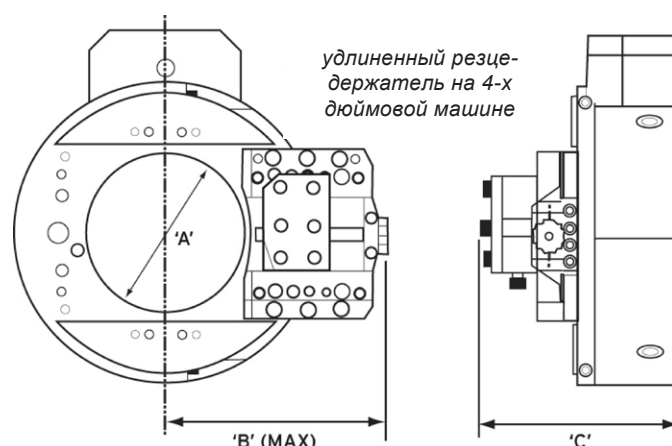

Стандартное исполнение: саморегулирующаяся система крепления, соответствующий транспортировочный ящик, набор инструмента, инструкции по уходу и эксплуатации.

Дополнительное оборудование: Перекидной слайд для торцовки режущим кантом толстостенных труб, компактный резцедержатель, удлиненный резцедержатель, резцедержатель с червячным приводом, пневмо-, гидро- или электропривод, удлинители для труб, отводов и арматуры и тонкостенных труб, инструменты для разделки кромок под сварку всех типов.

Модель	SF 206/3	SF 408/3	SF 612/3	SF 814/3	SF 1016/3	SF 1420/3	SF 1824	SF 2228	SF 2632	SF 3036	SF 3642	SF 4248
A-размер [mm]	174,752	225,552	330,20	361,95	412,75	514,35	622,30	723,90	825,5	927,1	1079,5	1231,9
[inch]	6,88	8,88	13,0	14,25	16,25	20,25	24,5	28,5	32,5	36,5	42,5	48,5
Удлиненный резцедержатель (ход инструмента: 38,1 мм/1,50 inch) со слайдом Nr. 60-415-00/60-416-00												
B-размер [mm]	190,75	216,15	277,876	290,83	322,58	373,38	422,402	473,202	524,002	574,802	-	-
[inch]	7,51	8,51	10,94	11,45	12,70	14,70	16,63	18,63	20,63	22,63	-	-
C-размер [mm]	152,40	152,40	152,40	152,40	152,40	152,40	177,80	177,80	177,80	177,80	-	-
[inch]	6,0	6,0	6,0	6,0	6,0	6,0	7,0	7,0	7,0	7,0	-	-
Сильно удлиненный резцедержатель (ход инструмента: 50,8 мм/2,00 inch) со слайдом Nr. 60-437-00/60-438-00												
B-размер [mm]	-	-	-	-	-	-	482,60	533,40	584,20	635	711,2	787,4
[inch]	-	-	-	-	-	-	19,0	21,0	23,0	25,0	28	31
C-размер [mm]	-	-	-	-	-	-	177,80	177,80	177,80	177,80	177,80	177,80
[inch]	-	-	-	-	-	-	7,0	7,0	7,0	7,0	7,0	7,0
Возможности машины												
Диаметр трубы [mm]	50,8-152,4	101,6-203,4	152,4-304,8	203,2-355,6	254-406,4	355,6-508	457,2-609,6	558,8-711,2	660,4-812,8	762-914,4	914,4-1066,8	1066,8-1219,2
[inch]	2-6	4-8	6-12	8-14	10-16	14-20	18-24	22-28	26-32	30-36	36-42	42-48
Вес												
[kg]	16,78	19,5	28,57	33,11	39,91	46,72	79,38	90,72	104,32	117,93	140,6	163,29
[lbs]	37	43	63	73	88	103	175	200	230	260	310	360

Доступно как опция : сменные резцедержатели для быстрой переустановки

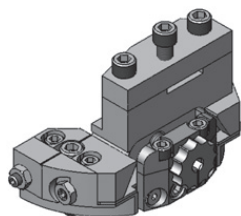

Компактный резцедержатель, подача звездочки

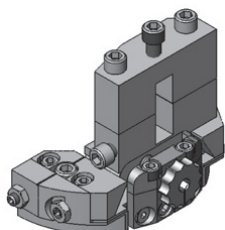

Удлиненный резцедержатель, подача звездочки

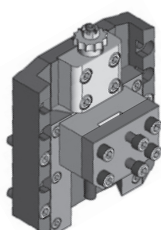

Сильно удлиненный резцедержатель, подача звезд.



Резцедержатель для овальных труб



Резцедержатель с червячным приводом

© Orbitalum Tools GmbH (08.2010)

Технические данные не являются обязательными. Они не подразумевают гарантию свойств. Возможны изменения. Действуют наши общие условия продажи.